▲ Standards, Werkzeuge und Repositorien im
didaktisch–methodischen Entwurfsprozess:
Skizzen zu Anforderungen
und künftigen Entwicklungen

Michael Klebl



Standards ...



Foto: Public Domain

Standards ...

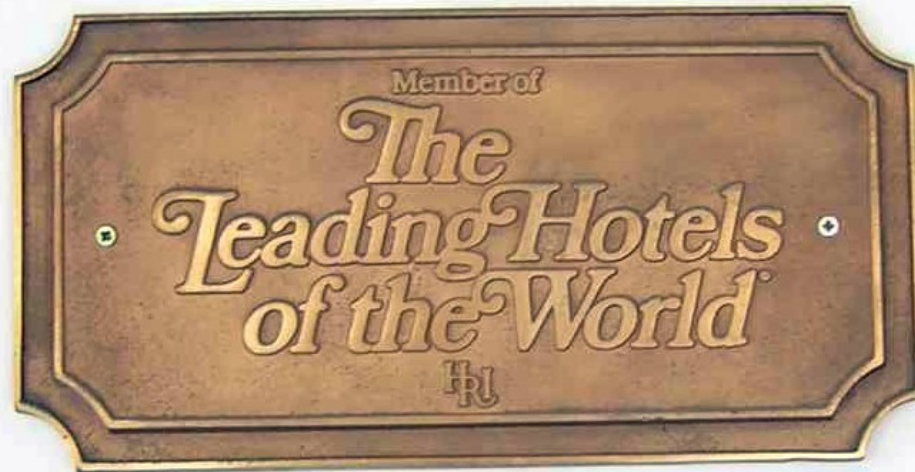

Standards ...



Foto: Rainer Zenz (Creative Commons by-sa 2.5)

Standards, Werkzeuge, Repositorien ...

... im Einsatz

- ein differenzierter Prozess von Produktion, Adaption und Nutzung



Didaktisch-methodischer Entwurfsprozess

... professionelles Handeln von Lehrpersonal

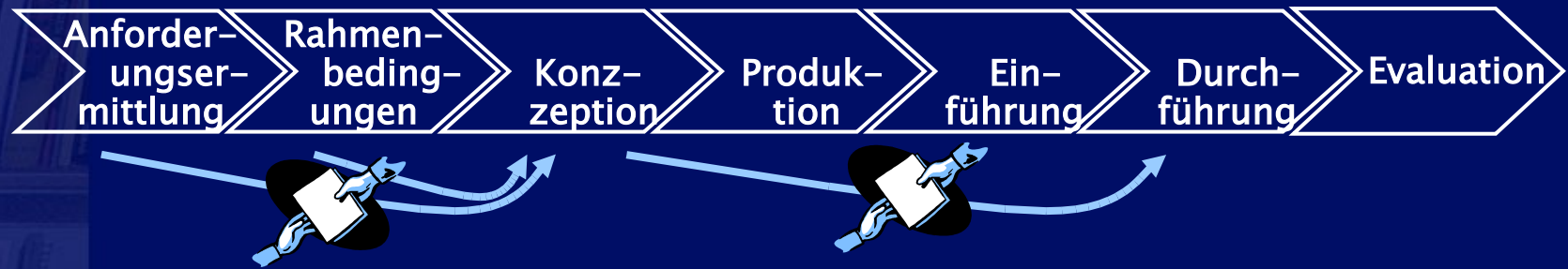

- zwischen Studiengangskommission
- und MS-PowerPoint™-Folie

Didaktisch–methodischer Entwurfsprozess

... Prozessqualität

– Lehrpersonal

– Leitung

– Infrastruktur

– Lernenden

– Akkreditierung

– [...]

- verlässliche, eindeutige, lesbare Information



Didaktisch-methodischer Entwurfsprozess

... erfordert fachliche Verständigung

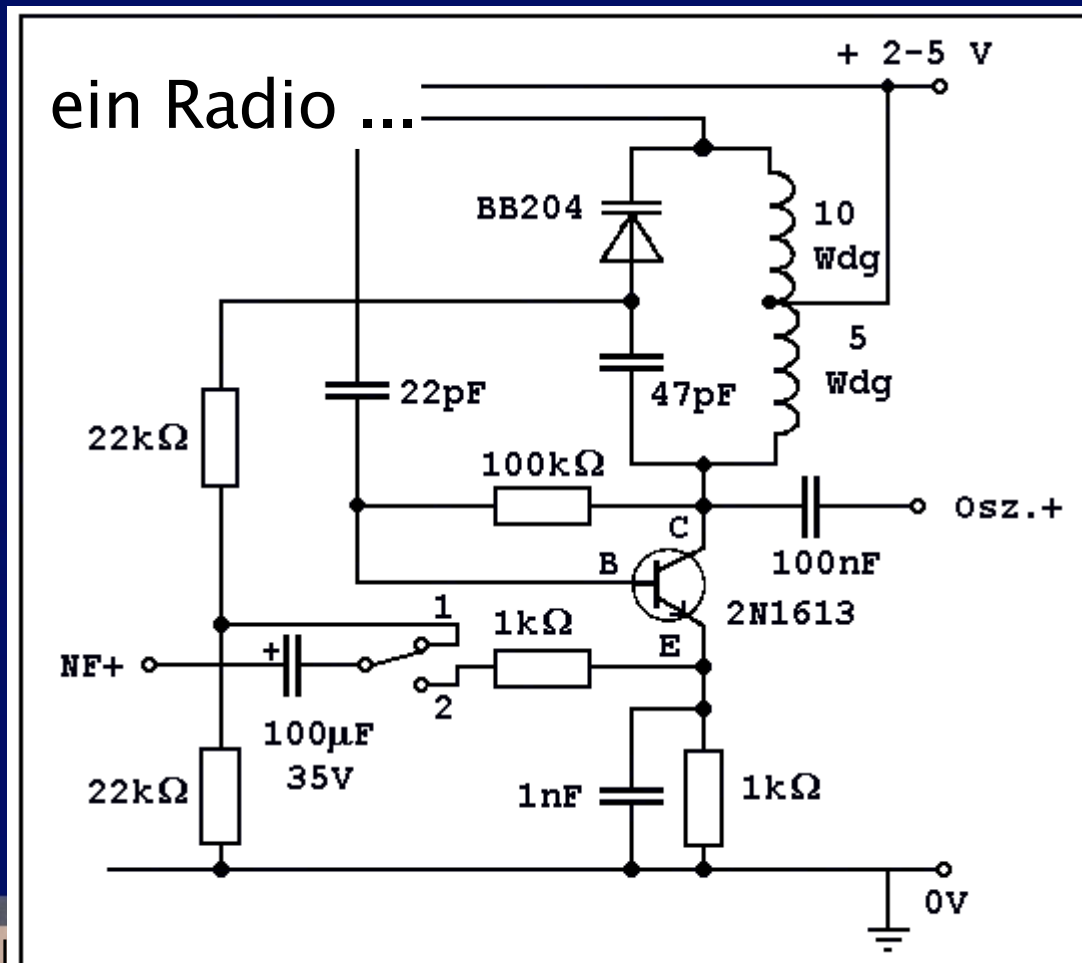

Lernprozesse gestalten

... erfordert fachliche Verständigung

Doppelstunde 10. Sept. 2002 -

- Sozialkunde Klasse 10

- Bundestagswahl: Funktion von Parteien -

ZEIT	PHASEN	Geplantes LEHRERVERHALTEN	Erwartetes SCHÜLERVERHALTEN	SOZIALFORMEN und HANDLUNGSMUSTER	MEDIEN
10'	Einstieg	Lehrer fordert Schüler auf, Parteilogos den Spitzenkandidaten zuzuordnen	Schüler benennen die Kandidaten beim Namen und nennen Parteizugehörigkeit	Tafelarbeit mit gelenktem Gespräch	Bilder von Spitzenkandidaten und Parteilogos
5'	Problematisierung	Lehrer problematisiert: Sympathie für Kandidat A bei Neigung zu anderer Partei - Was tun?	Schüler äußern Vermutungen, ob Partei oder Kandidat wichtiger	Lehrer-Schüler-Gespräch	.
40'	Erarbeitung	Gruppenauftrag für 3 Gruppen: Themendifferenzierte Arbeitsaufträge mit Text zu den	In 3 Gruppen 1. allg. Aufgaben von Parteien 2. Wahl von Spitzenkandidaten Partei, regieren, Opposition	Gruppenarbeit: - Textarbeit - Diskussion - Vorbereitung Präsentation	Text aus Schulbuch: Prinzipien der Parteien demokratische + Plakate für Ergebnissicherung
20'	Ergebnissicherung	Lehrer benennt 3 Phasen - Wahlkampf, Regierungsbildung, Regierung und fordert Schüler auf, ihre Aspekte	Schüler präsentieren Ergebnisse der Gruppenarbeit für jede Phase (Wahlkampf, Regierungsbildung, Regierung)	Präsentation der Gruppen (in 3 Runden)	Plakate

ein Lernszenario ...

Didaktisch-methodischer Entwurfsprozess

Entwurfsmethodik



Prinzipien



Beschreibungs-
mittel



Vorgehens-
modell



Informationsmodell

Entwurfsmethodik

Unterstützung



Beispiel:
„Flight Strips“
in der
Flugsicherung

Foto: Lockheed Martin
(for non-commercial use)

Entwurfsmethodik

Unterstützung im

Planungsprozess für (Lern-)Prozesse

- Organisation von
 - Ausbildung
 - Entwicklung
 - Lernen
- in der **Zeit** ...



Jeremiah Ketner (Creative Commons by-nc-sa 2.0)

Entwurfsmethodik

Beschreibungsmittel für

CueCard



Liste

(Lern-)Prozesse

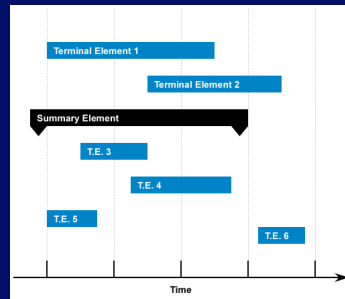

Gantt

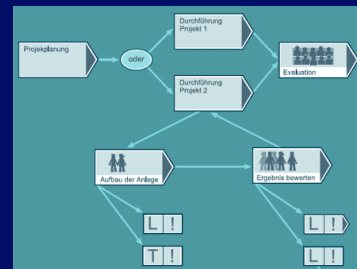

FlowChart

Doppelstunde 10. Sept. 2002 - Sozialkunde Klasse 10

NR.	Thema	inhalte	Prozesse	Werkzeuge und Beschreibung	Ergebnisse
12	Einleitung	Lehrer fordert Schüler auf, Paragrafen des Bürgerrechts des Grundgesetzes zu lesen	Schüler lesen die Paragrafen laut und werden durch Lehrer begleitet	Lehrer beobachtet die Reaktionen der Schüler und notiert sie	Wörter von den Paragrafen
14	Präzisierung	Lehrer teilt Karteikarten für den Fall A mit und teilt sie unter den Schülern aus	Schüler lesen die Karteikarten laut und werden durch Lehrer begleitet	Lehrer beobachtet die Reaktionen der Schüler und notiert sie	Wörter von den Karteikarten
40	Erklärung	Gruppenarbeit für 3 Gruppen. Themen: 1. Was ist die Aufgabe der Paragrafen? 2. Was ist die Aufgabe der Paragrafen? 3. Was ist die Aufgabe der Paragrafen?	In 3 Gruppen. 1. Was ist die Aufgabe der Paragrafen? 2. Was ist die Aufgabe der Paragrafen? 3. Was ist die Aufgabe der Paragrafen?	Gruppenarbeit. 1. Was ist die Aufgabe der Paragrafen? 2. Was ist die Aufgabe der Paragrafen? 3. Was ist die Aufgabe der Paragrafen?	Wörter von den Paragrafen
20	Ergebnisüberprüfung	Lehrer teilt 3 Karten aus. Schüler lesen die Karten laut und werden durch Lehrer begleitet	Schüler lesen die Karten laut und werden durch Lehrer begleitet	Lehrer beobachtet die Reaktionen der Schüler und notiert sie	Wörter von den Karten
17	Auswertung				

Tabelle

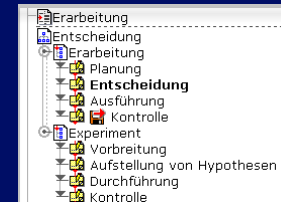

Baum

Didaktisch–methodischer Entwurfsprozess

... ist

- **mehrperspektivisch**
 - Intentionen, Inhalte, Methoden

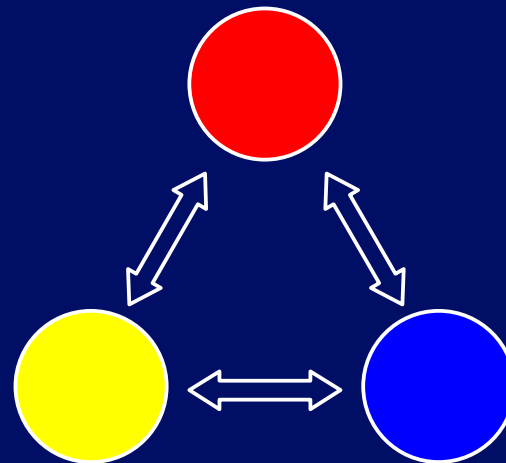

Didaktisch–methodischer Entwurfsprozess

... ist

top down & on the fly

– Verfeinerung einer Grobplanung

Die Studienmodule im Überblick

1. Studienphase - Kernstudium 1	2. Studienphase - Kernstudium 2	3. Studienphase - Profilstudium
Modul 1A Einführung in die Bildungswissenschaft	Modul 2A Empirische Bildungs- forschung / Methoden	Modul 3A Mediale Bildung & Medienkommunikation
Modul 1B Bildung & Gesellschaft	Modul 2B Allg. Didaktik & Mediendidaktik	Modul 3B Praktikums- modul Praxis der Mediendidaktik
Modul 1C Bildung, Arbeit & Beruf	Modul 2C Kommunikation & Beratung	Modul 3C Bildung & Differenz

**B.A. –
Abschluss-
arbeit**

Didaktisch–methodischer Entwurfsprozess

... ist

- **Routine & Reflexion**
 - implizites und explizites Wissen



Foto: GNU-FDL 2.0

Didaktisch–methodischer Entwurfsprozess

... ist

- **Bricolage & Revision**
 - Nutzung vorhandener Bestandteile



Foto: GNU-FDL 2.0

Didaktisch–methodischer Entwurfsprozess

... ist

situationsbezogen & spontan

–Ad–hoc–Analyse und –Adaption



Ausblick

Standards, Werkzeuge, Repositorien ...

- **Arbeitsmittel**
im didaktisch–methodischen Entwurfsprozess
- **Instrumente** von
 - Planung
 - Qualitätssicherung
 - Steuerung
- **Integration und Bezug**
 - zur Arbeitswirklichkeit von Lehrenden

Dankeschön!

_____ Fragen ...

▲ ... Details,
Ideen,
Diskussion ...



Jun.-Prof. Dr. Michael Klebl
Juniorprofessur für CSCL
(Computer Supported Collaborative Learning)
FernUniversität in Hagen

michael.klebl@fernuni-hagen.de